

detalle muebles - consultorio 8vo piso

M1 - MODULO 2 PUERTAS - BAJO MESADA
cantidad: 2

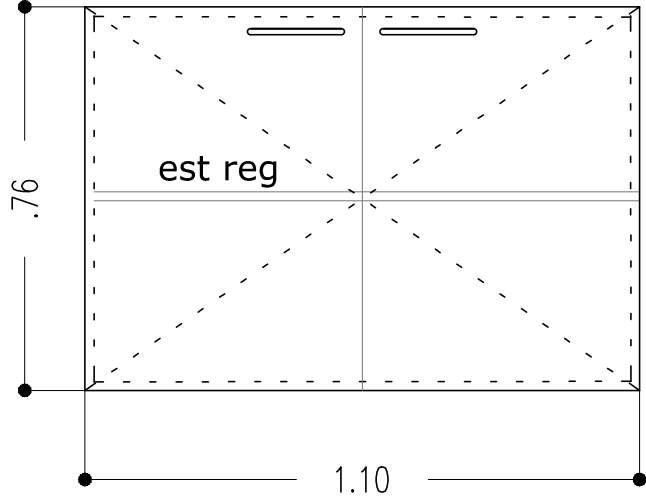

refuerzo estructural

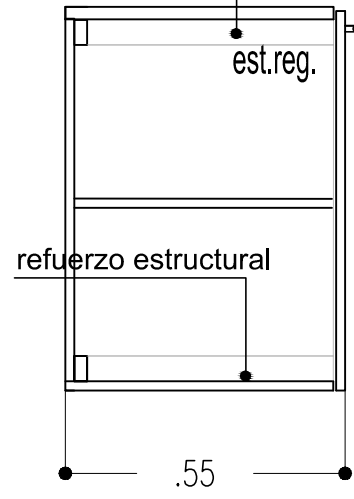

M2 - MODULO CAJONERA
cantidad: 1

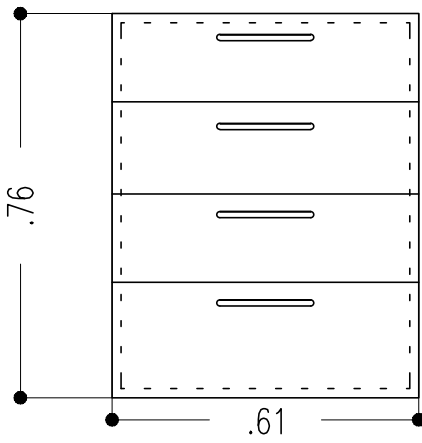

prof. de cajon: 45cm

M3 - MESADA DE MELAMINA
cantidad: 1 tabla de doble placa de 18mm e: 36mm

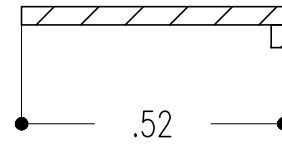
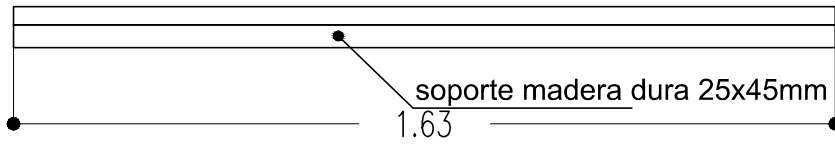

M4 - MODULO DOS PUERTAS INSONORIZADO
cantidad: 1

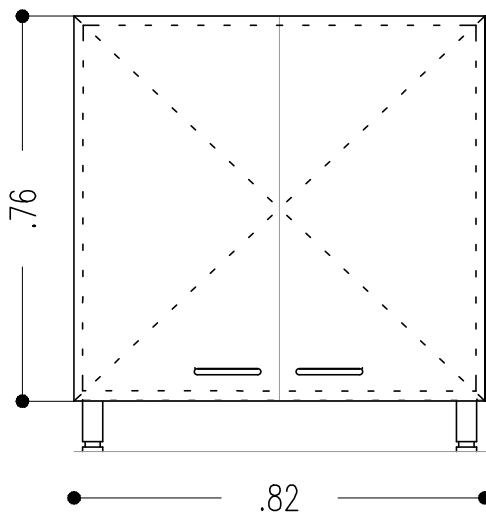

M3 - doble placa de 18mm
refuerzo estructural
revestimiento acustico
cuneiforme e: 30mm

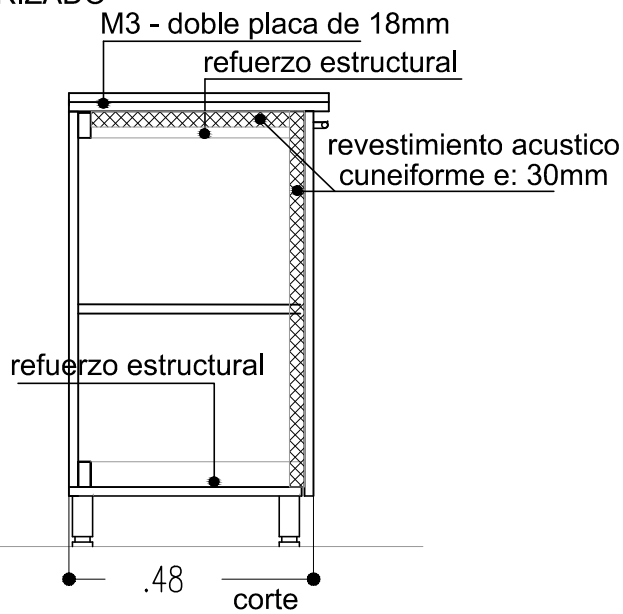

M5 - MODULO CAJONERA RODANTE
cantidad: 1

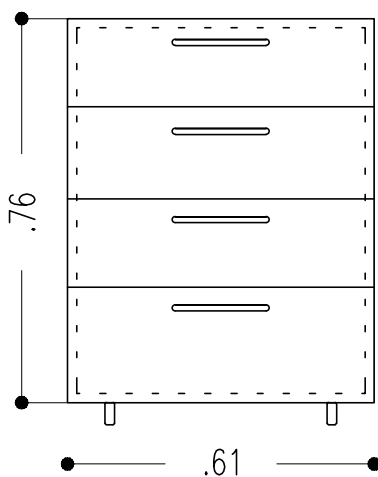

prof. de cajon: 45cm

M6 - MODULO DOS PUERTAS ALACENA
cantidad: 2

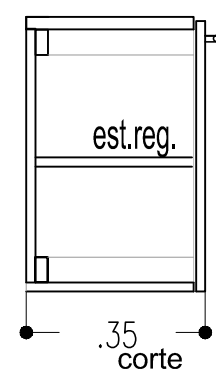
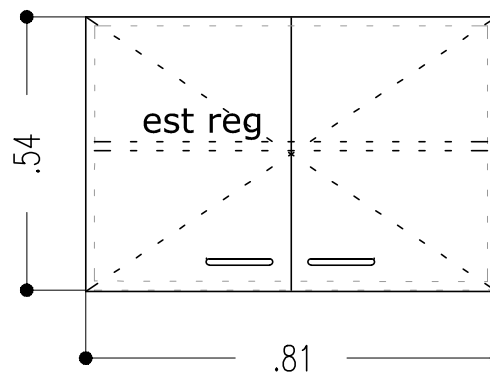

office area educacion 3er piso - sector B

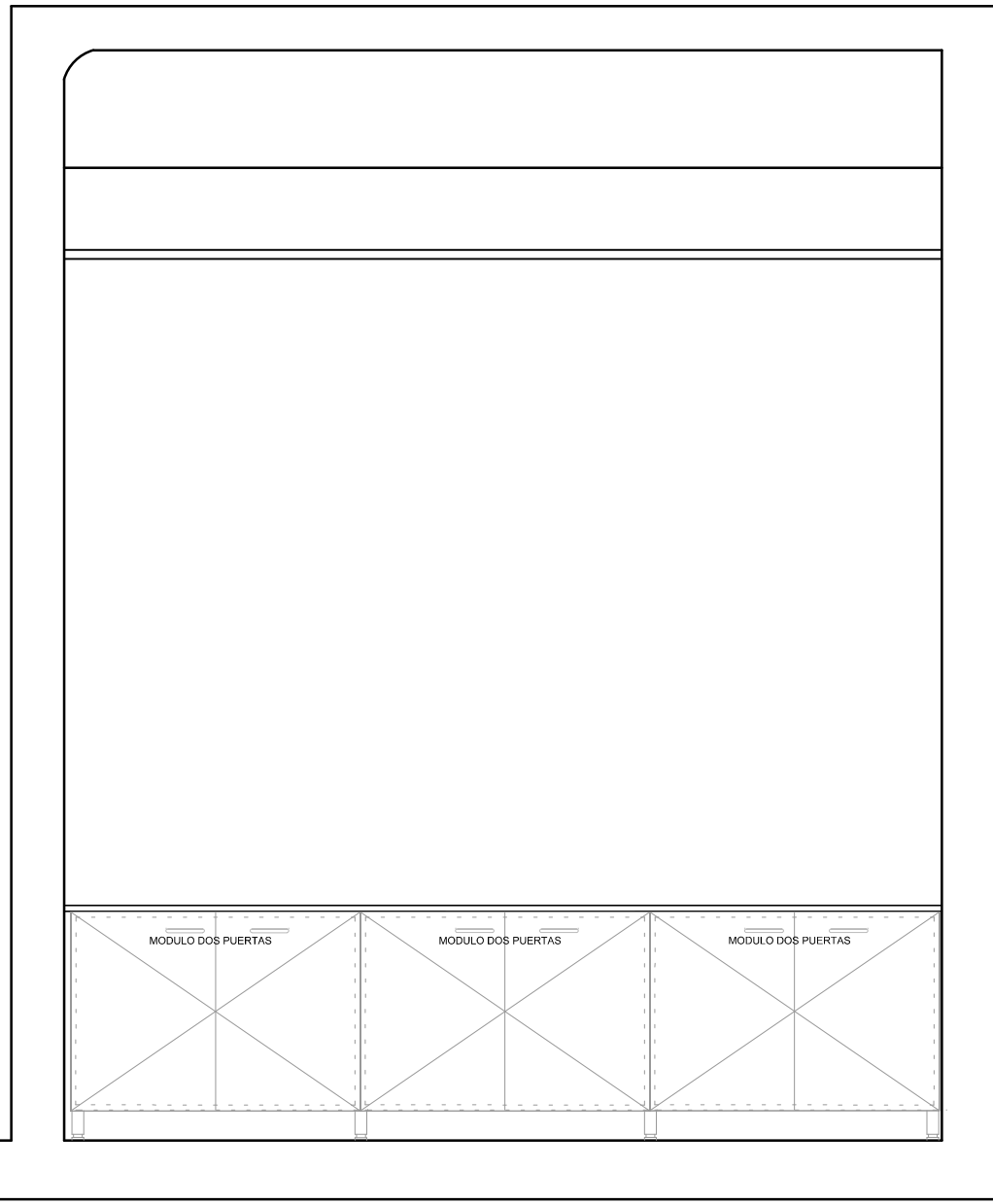
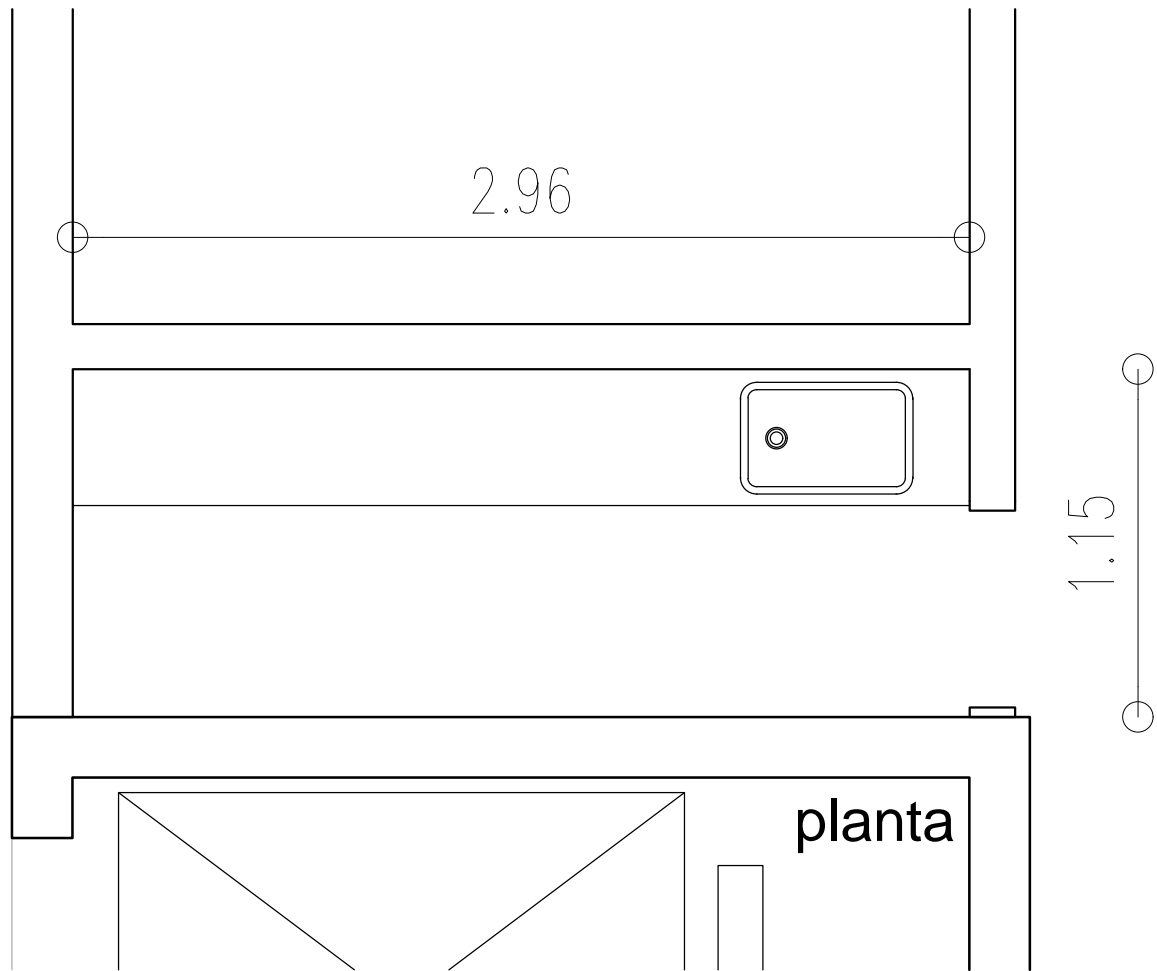

ESPECIFICACIONES

Módulo bajo mesada :
 Estructura: de placas de MDF de 18mm
 enchapados en sus caras con laminado melaminico de 0.8 mm de espesor
 color blanco
 travesaños superiores en frente y fondo de madera dura de 25x45mm,
 enchapados con laminado melaminico de 0.8mm de espesor, color blanco.
 Hojas: de melamina base MDF de 18mm, con cantos de abs de 2mm.
 Herrajes: Bisagras codo recto 0 o 9-110° marca Hafele con amortiguador incorporado.
 Manijas puente 128x10mm cromo satinado.

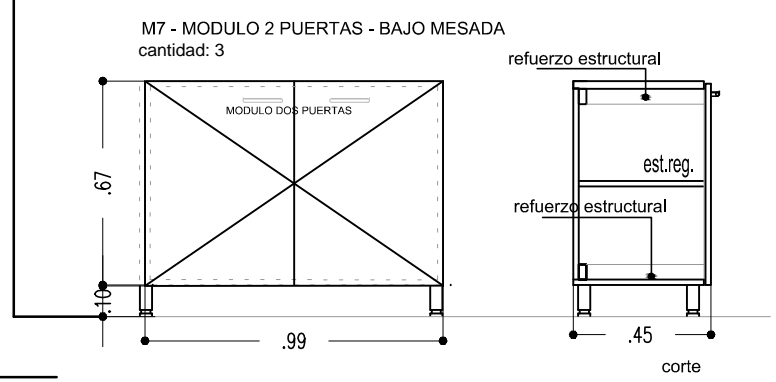

vista 1

consultorio 8vo piso

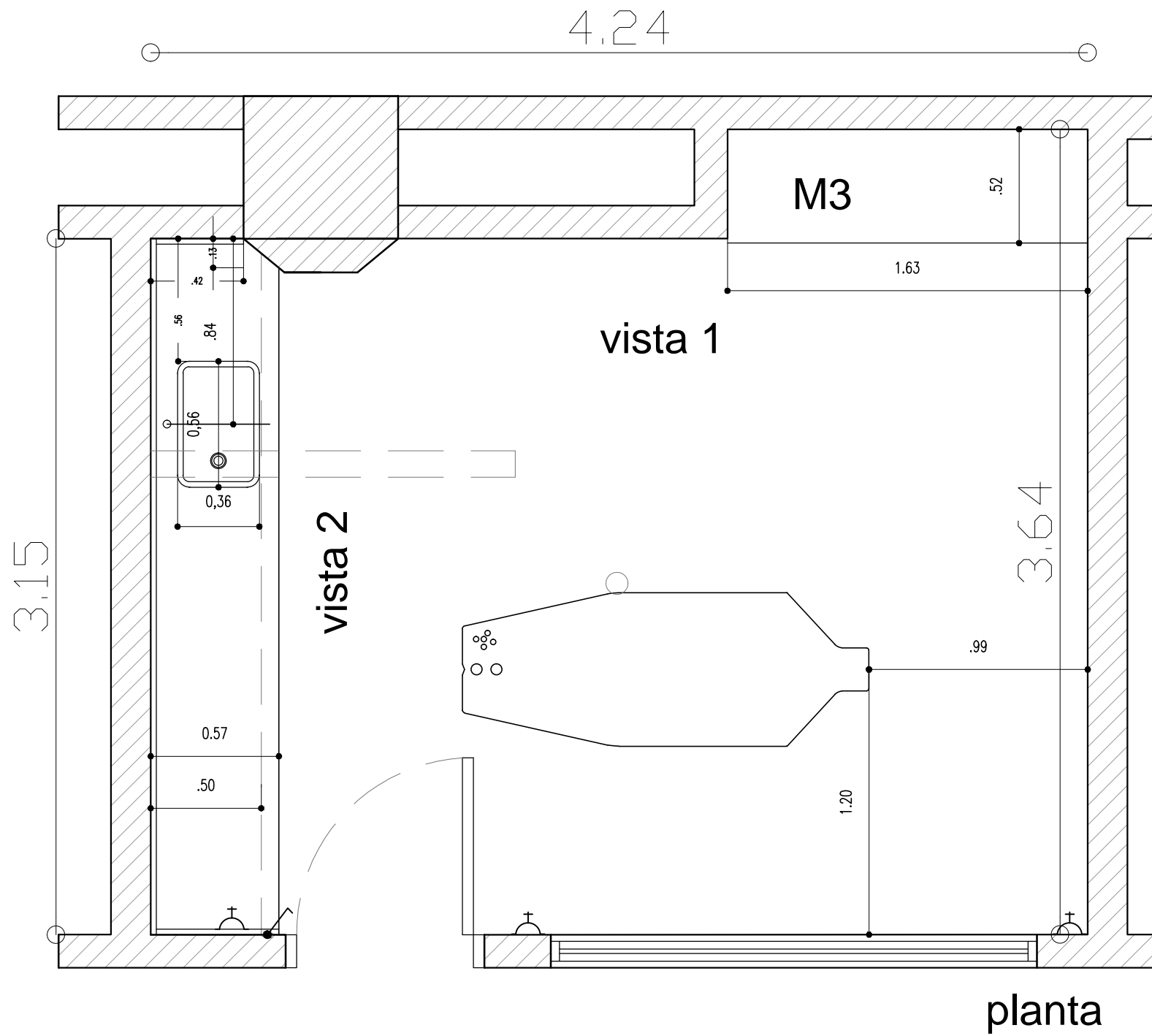

ESPECIFICACIONES

Módulo bajo mesada :

Estructura: de placas de MDF de 18mm

enchapados en sus caras con laminado melaminico de 0.8 mmde espesor
color blanco

travesaños superiores en frente y fondo de madera dura de 25x45mm,
enchapados con laminado melamínico de 0.8mm de espesor, color blanco.

Hojas: de melamina base MDF de 18mm, con cantos de abs de 2mm.

Módulo cajón y alacena

Estructura y estantes de melamina de 18mm

con cantos abs de 0.45mm

Herrajes: Bisagras codo recto 0 o 9-110° marca Hafele con amortiguador incorporado.

Manijas puente 200x10mm niquelado acero satinado.

Guias telescópicas Hafele en cajones

consultorio 8vo piso

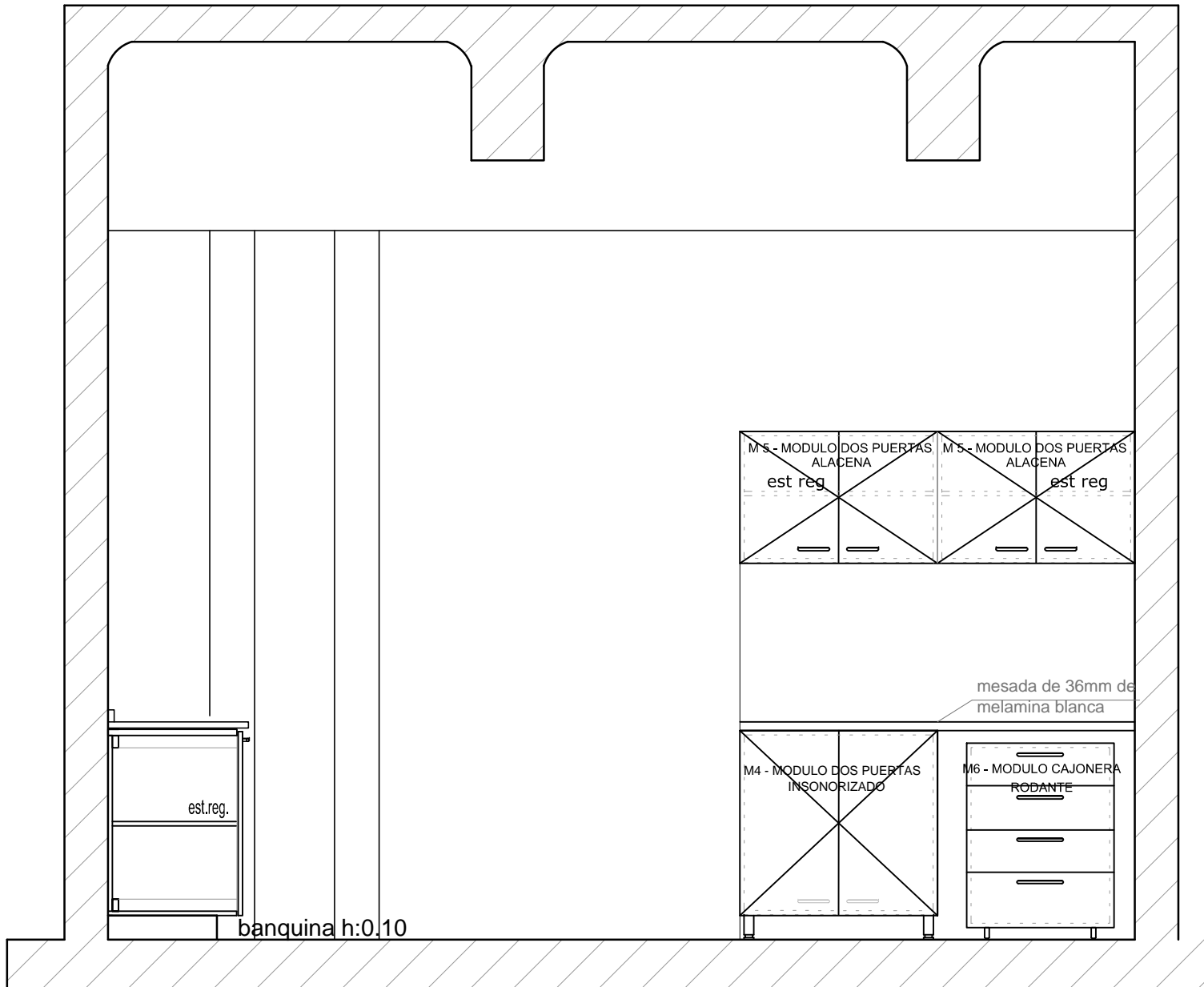

vista 1

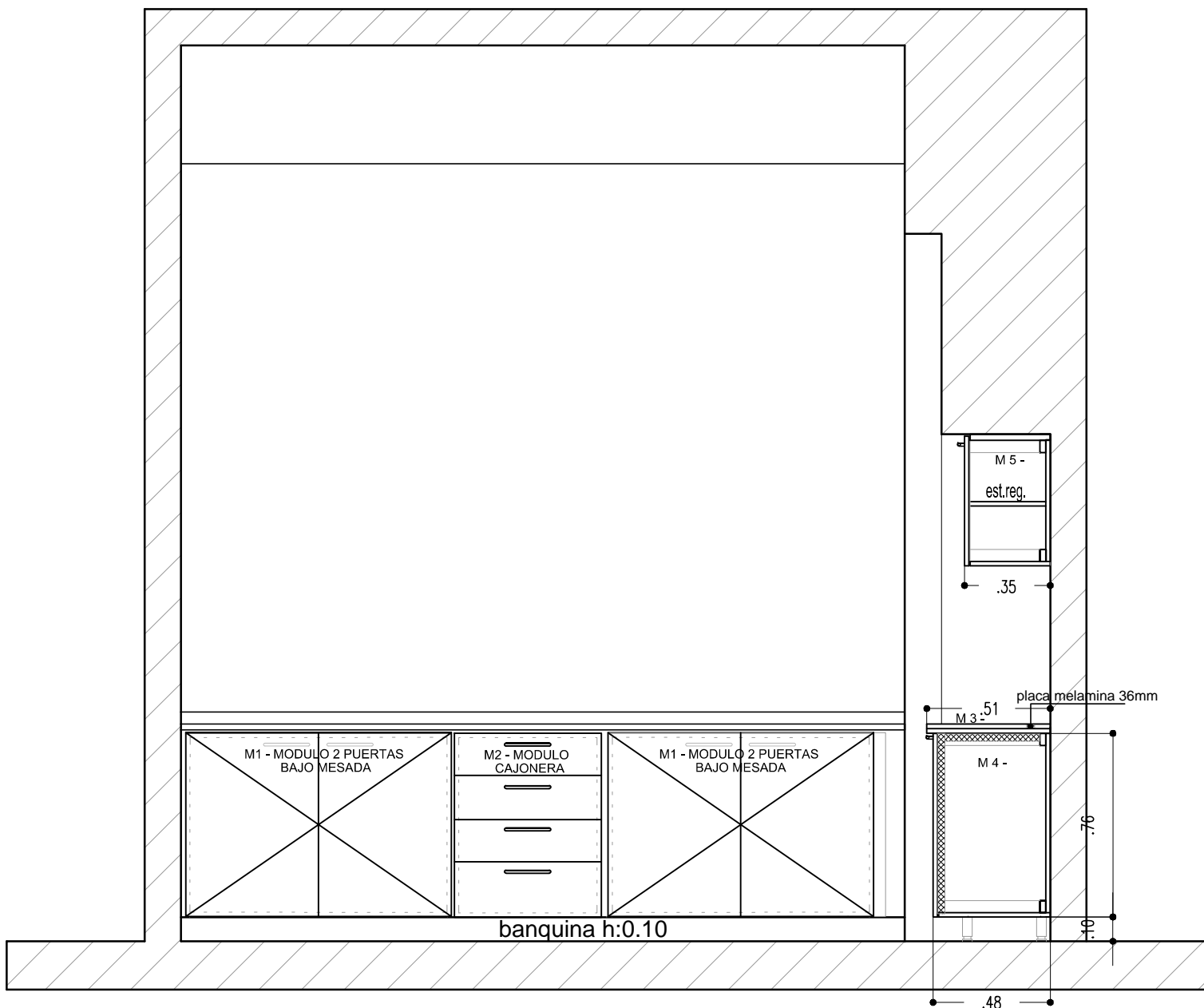

vista 2